



Smilyss®

Ready to Smile

by **SPORT-ELEC**
INSTITUT



FR

ES

NL

DE

GB

RO

Mode d'emploi Combiné dentaire

Smilyss®
SPORT ELEC® Institut - 27520 BOURGTHEROULDE - FRANCE
www.sport-elec.com



- 1 - Base
- 2 - Brosse à dents
- 3 - Bouton « marche/arrêt » de la brosse à dents
- 4 - Compartiment de rangements des têtes de brossage
- 5 - Réservoir d'eau
- 6 - Jet dentaire
- 7 - Bouton "marche/arrêt" de l'appareil
- 8 - Compartiment de rangements des têtes du jet dentaire (canules)
- 9 - Bouton "arrêt/marche" eau du jet dentaire
- 10 - Canules jet direct et spray hydro-massage
- 11 - Contrôle de vitesse jet dentaire et brosse à dent (HI-MI-LO)

FR

PRECAUTIONS D'USAGE LIEES A L'UTILISATION D'UN APPAREIL ELECTRIQUE

- Avant la mise en marche de votre combiné dentaire, lisez attentivement ce mode d'emploi, il contient des informations importantes concernant l'utilisation, la sécurité et l'entretien de votre appareil.
- Conservez cette notice pour vous y reporter ultérieurement si nécessaire.
- L'appareil doit être alimenté par l'intermédiaire d'un dispositif à courant différentiel résiduel (DDR) ayant un courant nominal de déclenchement n'excédant pas 30 mA.
- Utilisez cet appareil uniquement avec du courant alternatif 230 V, vérifiez avant de le brancher que la tension du réseau correspond à celle mentionnée sur la plaque signalétique du produit (Chargeur : AC 230 Volts, courant alternatif (~), 50/60 Hz., 2.5 W - Bloc d'alimentation : Ni-MH

1/2AA 300mAh 2.4V). L'appareil ne doit être branché que sur un réseau électrique dont l'installation est conforme aux normes de sécurité.

ATTENTION :

NE JAMAIS TREMPER LA BASE DE CHARGEMENT OU LE BLOC D'ALIMENTATION DANS L'EAU. NE JAMAIS UTILISER DE PRODUITS OU D'EPONGE ABRASIFS.

- En cas d'anomalie pendant l'utilisation, de panne ou si l'appareil ou son cordon d'alimentation sont endommagés, éteignez et débranchez l'appareil.
- Avant tout nettoyage, entretien ou maintenance, éteignez et débranchez l'appareil.
- Ne laissez pas pendre le cordon sur le rebord d'une table, sur des arrêtes vives.
- Tenez l'appareil à l'écart des sources de chaleur.
- N'utilisez une rallonge pour votre cordon que si elle est appropriée et en parfait état.
- Ne débranchez jamais en tirant sur le cordon.
- Ne laissez pas l'appareil à la portée des enfants.
- N'utilisez pas votre appareil dans un environnement particulièrement humide (sauna, hammam), et à proximité de machines électriques reliées au secteur et à la terre, voire une tuyauterie reliée à la terre.
- N'immergez jamais l'appareil dans l'eau ou dans d'autres liquides.
- N'utilisez pas l'appareil à l'extérieur.
- Ne posez pas l'appareil lorsqu'il est en fonctionnement.
- N'utilisez pas d'accessoires autres que ceux fournis avec votre appareil.
- Avant de monter ou de démonter les accessoires ou avant tout nettoyage débranchez et éteignez, l'appareil.
- Ne faites pas fonctionner l'appareil en présence d'explosifs ou de fumées.
- Toute intervention ou réparation doit être effectuée par un réparateur agréé : des réparations non professionnelles peuvent être à l'origine de dangers pour l'utilisateur.
- Votre appareil est prévu pour un usage domestique. Une utilisation non adéquate et non conforme au mode d'emploi annulera la garantie et ne peut engager la responsabilité du fabricant.

RACCORDEMENT DE L'APPAREIL

La base de chargement peut être raccordée à n'importe quelle prise de courant alternatif 230 Volts (~), y compris les prises pour rasoirs. Placez la brosse à dents sur la base de chargement. Le témoin lumineux de charge (en façade de votre brosse à dent) s'allume lorsque le bloc d'alimentation est connecté au chargeur. Le bloc d'alimentation peut légèrement chauffer pendant le temps de charge ; ceci n'a aucune incidence sur son fonctionnement, la surcharge étant exclue. Afin de garder la brosse à dents pleine puissance, replacez-la toujours sur sa base de chargement.

NETTOYAGE ET ENTRETIEN

Enlevez tout liquide de l'appareil après l'usage.
Note : quand l'appareil est utilisé avec une solution d'hygiène buccale, un réservoir complet d'eau devra être passé à travers tout l'équipement après chaque emploi afin de rincer et d'enlever les restes de cette solution.

● **BROSSE A DENTS** : Pour maintenir la tête de brosse en bon état de fonctionnement, rincez-la soigneusement pendant plusieurs secondes sous l'eau. La brosse à dents doit être en marche durant l'opération. Pour une hygiène parfaite, vous pouvez faire tremper la tête de brosse (uniquement cette tête et non l'appareil) une fois par semaine dans un récipient d'eau dans lequel vous aurez mis un nettoyant pour prothèse dentaire.

Nettoyer le corps de la brosse à dents à l'aide d'un chiffon doux et légèrement humide. Le bloc d'alimentation doit être parfaitement sec avant de le reposer la brosse sur la base de chargement.

● **BASE DE CHARGEMENT** : Essuyez les parois externes de la base de chargement à l'aide d'un chiffon doux et légèrement humide.

● **JET DENTAIRE** : Enlevez la fiche de la prise de courant. Rincez la tête irrigatrice et la poignée séparément pendant quelques secondes sous de l'eau courante.

Attention : veillez à ce que l'eau n'entre pas dans la poignée.

Replacez la tête dans le compartiment de rangement après le nettoyage. Remettez la poignée

sur la base.

Nettoyez la base régulièrement avec un chiffon doux. La base doit être complètement sèche avant de remettre la fiche dans la prise de courant.

ATTENTION avant 1ère utilisation

1 - Contactez votre dentiste avant d'utiliser le jet dentaire si vous avez subi une opération orale ou périodontale.

2 - Consultez votre dentiste dans le cas d'un saignement excessif des gencives. De même si ce saignement continue après 2 semaines.

MODE D'EMPLOI

● LE JET DENTAIRE

1 - Enlevez le réservoir. Faites attention à bien tenir la base (1) en place d'une main, tandis que vous soulevez le réservoir de l'autre main. Remplissez le réservoir d'eau tiède et replacez-le sur l'appareil.

2 - Branchez l'appareil à la prise de courant

Note : Avant le premier usage : rincez l'appareil en laissant passer un réservoir complet d'eau. Si l'appareil est utilisé avec une «solution dentaire», il faut rincer l'appareil avec de l'eau pure après chaque utilisation afin d'enlever des restes éventuels. Si l'appareil n'a pas été utilisé pendant un certain temps, il est conseillé, pour des raisons d'hygiène, de suivre les instructions pour l'emploi initial et de laisser passer un réservoir complet d'eau.

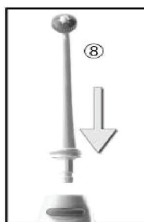

3. Choisissez une tête soit jet dentaire soit canule jet direct ou spray hydromassant (8) et placez-la sur la poignée de la base de sorte que la tête colorée se trouve dans le même sens que le bouton "arrêt eau".

4. Mettez le bouton du contrôle de pression sur la base de l'appareil au minimum (en face de LO) lors du premier emploi. Vous pouvez augmenter la pression graduellement afin de trouver la position la plus confortable (MI puis HI / turbo).

5. Mettez l'appareil en marche en appuyant sur le bouton «marche/arrêt» situé sur la base de celui-ci (7), penchez-vous au dessus du lavabo et mettez la tête du jet dentaire dans votre

bouche. Mettez le bouton "arrêt/ marche eau" situé sur le jet dentaire dans la position "on" (I) .

Note : Gardez votre bouche légèrement ouverte et tenez votre coude levé / hauteur de votre bouche, de sorte que l'eau puisse couler à nouveau dans le lavabo.

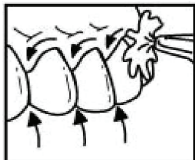

6. Dirigez l'eau le long de votre gencive et aussi entre vos dents. Ne jamais pointer la tête irrigatrice directement vers votre gencive. Pour un meilleur résultat, il est conseillé de commencer avec vos dents arrières et de travailler vers l'avant de la dentition.



7. Afin de passer de la fonction jet direct à la fonction spray hydromassage (ou vice-versa), utilisez la tête mono/multi-jet et faites tourner la partie colorée. Utilisez le jet pour un nettoyage précis et un jet plus large pour un nettoyage et massage plus général.

8. Une fois terminé, mettez le bouton 'marche/ arrêt eau' du jet dentaire (sur le manche) dans la position 'off' (O). Enlevez la tête et replacez-la dans le compartiment de rangement. Enlevez tout liquide de l'appareil. Otez la fiche de la prise de courant.

Note : ne jamais laisser l'appareil dans la position 'on' (I) quand celui-ci n'est pas utilisé. La pression d'eau continuera à se former et pourrait endommager l'appareil. Mettez toujours le bouton 'marche/ arrêt eau' de votre jet dentaire et le bouton 'marche/ arrêt' de la base dans la position 'off' (O) quand l'appareil n'est pas utilisé.



Vous pouvez utiliser également les têtes brosse interdentaire (avec jet intégré): qui allie brossage et efficacité du jet. Cet ustensile permet une bonne hygiène bucco-dentaire même dans les zones difficilement accessibles.

● LA BROSSE à DENTS RACCORDEMENT ET CHARGEMENT DE

L'APPAREIL

La base de chargement peut être raccordée à n'importe quelle prise de courant alternatif 230 Volts (~), y compris les prises pour rasoirs. Placez la brosse à dents sur la base de chargement. Le témoin lumineux rouge de charge s'allume lorsque le bloc d'alimentation est connecté au chargeur.

Le bloc d'alimentation peut légèrement chauffer pendant le temps de charge ; ceci n'a aucune incidence sur son fonctionnement, la surcharge étant impossible.

Avant la première utilisation et pour prolonger la durée de la batterie, il est nécessaire de procéder comme suit :

1 - Chargez la batterie à bloc pendant 16 heures.

2 - Déchargez complètement la batterie en mettant la brosse à dents en marche jusqu'à l'arrêt automatique (environ 20 à 25 mn pour se décharger). Cette brosse ayant une programmation (timer) pour un brossage de 2 mn il faut lancer plusieurs fois le programme pour la décharger complètement.

3 - Rechargez au maximum la batterie ensuite la brosse à dents à bloc pendant 16 heures. Cette opération «déchargement / rechargement» est à répéter tous les six mois.

N.B. : Lorsque l'appareil commence à se décharger, la brosse à dents s'arrête automatiquement de fonctionner pour éviter que les batteries ne se déchargent totalement. Il faut alors reposer l'appareil sur sa base pour les recharger.

Après avoir effectué l'opération «déchargement / rechargement» décrite ci-dessus, vous pouvez utiliser la brosse à dents.

- Fixez une tête de brossage sur la brosse à dent.

- Avant la première utilisation d'une tête de brossage, rincez soigneusement la brosette sous l'eau.

- Appliquez votre dentifrice habituel sur la brosette.

- Rincez votre bouche.

- Afin d'éviter les éclaboussures : placez la brosette de biais par rapport à vos dents, puis mettez la brosse à dents en marche (bouton sur le manche de la brosse à dents vous êtes alors en basse vitesse- la 1ère led bleue s'allume).

- Faites circuler la brosette sur vos dents de haut en bas. Guidez-la le long des faces internes

et externes en veillant à nettoyer également les gencives. Il n'est pas nécessaire d'appuyer fortement sur la brosse. Nettoyer les côtés et la surface des molaires avec un mouvement de rotation.

- Si vous souhaitez passer à une vitesse supérieure appuyez de nouveau sur le bouton situé sur le manche de la brosse à dent (vitesse turbo - 2 leds bleues sont allumées) puis pour passer au massage gencives appuyez une fois de plus 1 seule led bleue allumée en haut de la brosse).
 - Pour stopper la brosse à dent appuyez une nouvelle fois sur le bouton (toutes les leds s'éteignent).
 - Le timer stop automatiquement la brosse au bout de 2 mn.
 - Rincez-vous soigneusement la bouche après le brossage.
 - Lors des premières utilisations, vos gencives risquent de saigner un peu en particulier si elles sont très sensibles. Après quelques jours d'utilisation, les saignements devraient cesser. Si vos gencives continuent de saigner après une quinzaine de jours d'utilisation, nous vous conseillons de consulter un dentiste.
- La méthode de nettoyage la plus efficace consiste à faire passer doucement la brosse d'une dent à l'autre, sans appuyer.
- La forme de la brosse change au fur et à mesure de l'utilisation, ce qui est tout à fait normal et dépend aussi de votre façon personnelle de vous brosser les dents. Cette déformation n'a aucune incidence sur l'efficacité de la brosse. N'oubliez pas toutefois de changer la tête de brossage aussi régulièrement qu'une brosse à dents manuelle.
- Après avoir utilisé la brosse à dents, rincez soigneusement la tête de brossage sous l'eau.
 - Reposez la brosse à dents sur sa base de chargement.

PROTECTION DE L'ENVIRONNEMENT

Dans un souci de préservation de l'environnement, nous vous prions de ne pas jeter votre brosse à dents aux ordures ménagères. Il existe des points de recyclage et de traitement des déchets officiels et adaptés.

CE (2004/108/CE) (2006/95/CE)
RoHS (2002/95/EC) - IPX7



- 1 - Base
- 2 - Cepillo de dientes
- 3 - Botón «ON/OFF» del cepillo de dientes
- 4 - compartimentos de almacenamiento del cepillo jefes
- 5 - El tanque de agua
- 6 - Jet Dental
- 7 - El botón «ON/OFF» del dispositivo
- 8 - compartimentos de almacenamiento de la cabeza de chorro de agua (boquillas) - 8
- 9 - El botón «ON/OFF» irrigador bucal
- 10 - Canula jet direct or hydrommassant
- 11 - Control de velocidad Jet cepillo dental (HI-MI-LO)

ES

PRECAUCIONES RELACIONADAS EL USO DE UN APARATO ELECTRICO

- Antes de conectar su teléfono dentales, lea este manual, que contiene información importante sobre el uso, la seguridad y el mantenimiento de su unidad.
- Guarde estas instrucciones para futura referencia si es necesario.
- El aparato debe ser suministrada a través de un dispositivo de corriente residual (RCD) con una corriente de disparo nominal no superior a 30 mA.
- Use la unidad sólo con 230 V CA, compruebe antes de conectar la tensión de red corresponde a la indicada en la placa de características del producto (cargador: CA 230 voltios de corriente alterna (~), 50/60 Hz , 2,5 W - Fuente de alimentación: 2.4V 300mAh NiMH 1/2AA). La unidad debe conectarse a una red eléctrica, incluyendo la instalación cumple con las normas

de seguridad.

ATENCIÓN:

NUNCA SUMERJA LA CARGA BASE O EL SU-MINISTRO ELÉCTRICO EN EL AGUA. NUNCA uso de productos o esponjas abrasivas.

- En caso de anomalía durante el uso, falla o si el cable o el dispositivo de alimentación está dañado, apague y desenchufe la unidad.
- Antes de la limpieza, reparación o mantenimiento, apague y desenchufe la unidad.
- No permita que el cable cuelgue del borde de una mesa, en los bordes afilados.
- Mantenga la unidad alejada de fuentes de calor.
- Un cable de extensión para el cable de alimentación si es apropiado y en perfectas condiciones.
- No desconecte tirando del cable.
- No deje el equipo fuera del alcance de los niños.
- No utilizar el dispositivo en un ambiente húmedo (sauna, hammam), y cerca de equipos eléctricos conectados a la red y de conexión a tierra, consulte a un tubo conectado a la tierra.
- No sumerja nunca el aparato en agua u otros líquidos.
- No utilizar al aire libre.
- No coloque la unidad durante la operación.
- No utilice accesorios que no sean los suministrados con el dispositivo.
- Antes de instalar o retirar accesorios, o antes de limpiarlo y desconecte la unidad.
- No utilice el dispositivo en la presencia de explosivos o de humo.
- Cualquier servicio o reparación debe ser realizada por un certificado de reparación: reparación de los no profesionales pueden ser la fuente de peligro para el usuario.
- El dispositivo está diseñado para uso doméstico. Uso no adecuado y que no esté conforme con las instrucciones, se anulará la garantía y no puede comprometer la responsabilidad del fabricante.

CONEXIÓN

La base de carga se puede conectar a 230 voltios de corriente alterna AC (~), incluidas las capturas de navajas de afeitar. Coloque el cepillo de dientes en la base de carga. El piloto de carga (en frente de su cepillo de dientes) se ilumina cuando la fuente de ali-

mentación está conectado al cargador. La fuente de alimentación se calienta ligeramente durante el tiempo de carga, esto no tiene ningún impacto en su funcionamiento, la sobrecarga está excluida. Para mantener su cepillo de dientes a plena potencia, siempre vuelva a colocarlo en su base de carga.

LIMPIEZA Y MANTENIMIENTO

Eliminar todo el líquido desde el dispositivo después de su uso.

Nota: cuando el dispositivo se utiliza con una solución de higiene bucal, un tanque lleno de agua se pasará todo el equipo de red después de cada uso para eliminar y quitar los restos de esta solución.

● **CEPILLO DE DIENTES:** Para evitar que el cabezal del cepillo en buenas condiciones de trabajo, enjuagar completamente durante varios segundos bajo el agua. El cepillo de dientes debe estar funcionando durante la operación. Por higiene perfecta, podrá tomar la cabeza del cepillo (sólo la cabeza y no el dispositivo) una vez por semana en un recipiente con agua en la que se pone un limpiador de dentaduras. Limpiar el cuerpo del cepillo de dientes con un paño suave, ligeramente húmedo. La fuente de alimentación debe estar completamente seca antes de ponerla en el suelo el pincel sobre la base de carga.

● **BASE DE CARGA:** Limpie las paredes exteriores de la base de carga con un paño suave, ligeramente húmedo.

● **DENTAL JET:** Retire el enchufe de la toma. Enjuague el cabezal de riego y manejar por separado durante unos segundos bajo el chorro de agua.

Precaución: Asegúrese de que el agua no entra en el mango.

Ponga su cabeza en el compartimiento de almacenamiento después de la limpieza. Vuelva a colocar la palanca en la base.

Limpie regularmente con un paño suave. La base debe estar completamente seca antes de colocar el enchufe en el zócalo.

PRECAUCIÓN antes del primer uso

1 - Póngase en contacto con su dentista antes de usar el chorro de agua si ha sufrido cirugía

oral o periodontal.

2 - Visite a su dentista en caso de sangrado de las encías excesivo. Del mismo modo, si el sangrado continúa después de 2 semanas.

MANUAL DE INSTRUCCIONES

● EL JET DENTAL

1 - Retire el depósito. Tenga cuidado de mantener la base (1) en su lugar con una mano mientras elevación de la cisterna en la otra mano. Llene el tanque con agua caliente y la puso de nuevo en el dispositivo.

2 - Conectar el dispositivo a la toma de
Nota: Antes del primer uso, enjuague el dispositivo que permite el tanque lleno de agua. Si el dispositivo se utiliza con un «enjuague bucal», lave la unidad con agua limpia después de cada uso para eliminar cualquier residuo. Si el dispositivo no se ha utilizado durante algún tiempo, es aconsejable por razones de higiene, de seguir las instrucciones para el primer empleo y pasar un tanque lleno de agua.

3. Elija un avión de la cabeza o el agua o el hidromasaje de boquilla de chorro directo (8) y colóquelo en la manija de la base para la cabeza es de color en la misma dirección que el botón de «el agua».

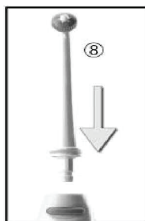

4. Gire el control de la presión en la unidad base a un mínimo (en frente de la LO) durante el primer

empleo. Usted puede aumentar gradualmente la presión para encontrar la posición más cómoda (MI y HI / turbo).

5. Encienda la unidad pulsando el botón on / off «sobre la base de la misma (7), inclínese sobre el lavabo

y gire la cabeza de la inyección de agua en la boca. Ponga el botón de encendido / apagado del agua, el chorro de agua ubicado en la posición «on» (1).

Nota: Mantenga la boca ligeramente abierta y mantener el codo hacia arriba / altura de la boca, para que el agua pueda fluir de nuevo en el fregadero.

6. Dirigir el agua a lo largo de las encías y entre los dientes. Nunca apunte la cabeza de riego directamente a las encías. Para obtener los mejores resultados, estconseillé comenzar con los dientes hacia atrás y tr bajar hacia la parte frontal de los dientes.

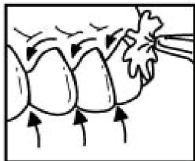

7. Para pasar el avión civil función de masaje spray (o viceversa), el uso de la cabeza / multijet mono y girar la parte de color. Utilice el chorro de limpieza precisa y plus u chorro de ancho para facilitar la limpieza y masaje más general.



8. Una vez que haya terminado, ponga el botón de encendido / apagado del agua, el chorro de agua (en el mango) en el «off» (O). Quitar la cabeza y vuelva

a colocarlo en el compartimiento de almacenamiento. Eliminar todo el líquido desde el dispositivo. Retire el enchufe de la toma.

Nota: no deje el dispositivo en la posición «on» (I) cuando no se utiliza. La presión del agua continuará desarrollando y puede causar daños. Cerciérese siempre de que el botón de encendido / apagado del agua, el chorro de agua y el botón ON / OFF 'en la base de «apagado» (O) cuando no esté en uso.



También puede utilizar la cabeza del cepillo interdental (con chorro integrado) que combina el cepillado y la eficiencia de la reacción.

Esta herramienta permite que una buena higiene oral, incluso en zonas de difícil acceso.

● CEPILLO DE DIENTES CONEXIÓN y la carga

La base de carga se puede conectar a «lo que es importante salida de CA 230 voltios (~), incluidas las adoptadas para

maquinillas de afeitar. Coloque el cepillo de dientes en la base de carga. La luz roja se enciende cuando la fuente de alimentación está conectado al cargador.

La fuente de alimentación se calienta ligeramente durante el tiempo de carga, esto no tiene ningún impacto en su funcionamiento, la sobrecarga es imposible.

Antes del primer uso y mayor duración de batería, es necesario proceder de la siguiente manera:

1 - Cargue la batería durante 16 horas.

2 - Descargue completamente la batería poniendo el cepillo de dientes hasta que el bloqueo automático (de 20 a 25 minutos para descargar). Este cepillo con la programación de sesiones (temporizador) para el cepillado dos minutos tienes que iniciar el programa varias veces para drenar por completo.

3 - Cargar la batería y el cepillo de dientes para bloquear durante 16 horas.

Esta operación «descarga / recarga se repite cada seis meses.

Nota: Cuando el dispositivo comienza a descargarse, el cepillo de dientes automáticamente deja de funcionar para evitar que las baterías se descargue por completo. A continuación, debe descansar la unidad en su base de recarga.

Después de realizar la operación «descarga / recarga» descrito anteriormente, puede utilizar el cepillo de dientes.

- Ajuste el cabezal del cepillo en el cepillo de dientes.

- Antes del primer uso de un cabezal del cepillo, enjuagar el cepillo bajo el agua.

- Aplicar la pasta de dientes en el cepillo normal. - Enjuague su boca.

- Para evitar derrames: Coloque el cepillo en un ángulo de los dientes, a continuación, poner el cepillo de dientes en (botón en el mango del cepillo de dientes, mientras usted está en una velocidad más baja, el primer LED azul 's más claro).

- Pasar el cepillo de los dientes de arriba a abajo. Guía a lo largo del interior y exterior se enfrenta también el cuidado de limpiar las encías. No es necesario presionar con fuerza en el cepillo. Limpie los lados y superficies de los dientes con un movimiento de torsión.

- Si usted desea actualizar a una velocidad

mayor de presionar el botón en el mango del cepillo de dientes (velocidad turbo - 2 LEDs azules se encienden) y luego ir a masaje de las encías de prensa una vez más un único LED azul encendido parte superior de la brocha).

- Para detener el cepillo de dientes nuevo, pulse el botón (todos los LED apagados).

- El cronómetro se detendrá automáticamente el cepillo después de 2 minutos.

- Enjuagar bien la boca después del cepillado.

- Durante los primeros usos, sus encías pueden sangrar un poco, especialmente si son muy sensibles a los pocos días uso, el sangrado se detiene. Si las encías continúan sangrando después de un par de días de uso, le recomendamos que consulte a su odontólogo.

El método de limpieza es más eficaz para transmitir cepille suavemente un diente a otro, sin apoyo.

La forma del pincel cambia a medida que se utiliza, que es bastante normal y también depende de su personal manera de cepillarse los dientes. Esta deformación no afecta a la eficacia del cepillo. Pero recuerde que debe cambiar el cabezal del cepillo como un cepillo de dientes manual.

- Después de usar el cepillo de dientes, enjuague el cabezal del cepillo bajo el agua.

- Reemplace el cepillo de dientes en su base de carga.

PROTECCIÓN DEL MEDIO AMBIENTE

Con el fin de preservar el medio ambiente, por favor, no tire su cepillo de dientes en los puntos de basura existen para el reciclaje y los funcionarios de tratamiento de residuos y adaptado.

CE (2004/108/CE) (2006/95/CE)

RoHS (2002/95/EC)

IPX7



- 1 - Basisapparaat
- 2 - Tandborstel
- 3 - ON / OFF van de tandborstel
- 4 - Opbergvakken opzetborstels
- 5 - Watertank
- 6 - Dental Jet
- 7 - ON/OFF apparaat
- 8 - Opbergvakken van de waterstraal hoofd (nozzles)
- 9 - ON/OFF van de waterstraal
- 10 - Canules directe waterstraal spuit en massage
- 11 - Speed Control Jet Dental tandborstel (HI-MI-LO)

NL

GEBRUIKSAANWIJZING BELANGRIJKE VEILIGHEIDS IN- STRUCTIES

- Leest u voor het gebruik van de water jet de gebruiksaanwijzing aandachtig door. Deze bevat belangrijke informatie voor het gebruik, veiligheid, verzorging en het onderhoud hiervan.

- Bergt u de gebruiksaanwijzing veilig op zodat u het kunt nalezen wanneer u het nodig heeft.

- Wij adviseren u het apparaat aan te sluiten op niet geïntegreerde schakelaars waarbij een vermogen van niet meer dan 30mA wordt vrijgegeven.

- Gebruik dit apparaat alleen met 230V wisselstroom. Voordat u de stekker in het stopcontact steekt, controleert u a.u.b. eerst of het voltage van uw huis overeenkomt met de voltage van het apparaat. U kunt het apparaat identificatie blad raadplegen. Het apparaat moet op een veilig stopcontact aangesloten worden.

WAARSCHUWING

Het apparaat nooit in water of andere vloeis-

tof dampelen. Geen schuurmiddel of huishoudelijke oplosmiddelen gebruiken.

Als het apparaat onverwachts tijdens gebruik stopt, uitvalt of het apparaat of het snoer beschadigd is, zet het uit en haal de stekker eruit.

- Het apparaat altijd uit het stopcontact halen voor het schoonmaken, onderhoud of na gebruik.
- Het snoer niet van aanrechtbladen laten hangen.
- Houdt het apparaat en het snoer weg van hittebronnen.
- Gebruik altijd een passend en volledig werkend verlengsnoer.
- Niet aan het snoer trekken om de stekker uit het stopcontact te halen.
- Houdt het apparaat buiten het bereik van kinderen.
- Niet gebruiken in een vochtige omgeving (sauna, hammam) of nabij elektrische apparaten of leidingen met randaarde.
- Het apparaat nooit in water of andere vloeistoffen onderdompelen.
- Niet buitenshuis gebruiken. Dit apparaat is slechts ontworpen voor gebruik binnenshuis.
- Zet het apparaat niet neer als het in beweging is.
- Alleen de accessoires gebruiken die bij het apparaat worden geleverd.
- Zet het apparaat uit en haal de stekker uit de muur voor het schoonmaken of het verwisselen van accessoires.
- Gebruik uw apparaat niet in de buurt van explosieven of rook.
- Elke interventie of reparatie moet worden uitgevoerd door een geautoriseerde monteur: ongeautoriseerde reparatie kan gevaar opleveren voor de gebruiker.
- Het apparaat is alleen voor gebruik binnenshuis ontworpen. Bij onzorgvuldig of onjuist gebruik van het apparaat vervalt de garantie en aansprakelijkheid van de fabrikant.

AANSLUITING

Het snoer van de oplader kan in elke stopcontact met wisselstroom 230 V worden gestoken, inclusief de stopcontacten voor scheerapparaten. Plaats de tandborstel op de oplader. Tijdens het opladen brandt het rode lampje (voorop de tandborstel). De oplader kan heet worden tijdens het opladen. Het tast het gebruik niet aan, het kan niet overbelast raken. Om uw tanden-

borstel opgeladen te houden, zet u het altijd op de oplader.

VERZORGING EN ONDERHOUD

Ontdoe het apparaat na gebruik van alle vloeistoffen.

Let op: Als het apparaat met een monspoelwater gebruikt wordt, spoel het apparaat met water uit na elk gebruik, waarbij u een volledige watertank spoelt om restanten te verwijderen.

Tandenborstel: om uw borstelkop in goede conditie te houden, spoel het voorzichtig gedurende enkele seconden uit met water. De tandenborstel moet in beweging zijn bij gebruik. Voor een perfecte hygiëne, kunt u de borstelkop (alleen de kop!) eens per week in een bak water met gebitsreiniger laten weken.

Reinig de tandenborstel met een zachte, vochtige doek. De oplader moet helemaal droog zijn voordat u de tandenborstel terug op de oplader zet.

• **Oplader:** maak de buitenkant van de oplader schoon met een zachte, vochtige doek.

• **Water Jet:** Haal de stekker uit het stopcontact. Spoel de sprinklerkop en de houder gedurende enkele seconden apart af.

Let op dat er geen water in de houder komt. Leg de kop na het schoonmaken weg in de opbergruimte. Zet de houder terug op de oplader. Maak de oplader regelmatig schoon met een zachte doek. De oplader moet goed droog zijn voordat u hem in het stopcontact stopt.

Oppassen voor het eerste gebruik:

1. Als u een orale of paradontale operatie hebt gehad, neem dan voor het gebruik van de water jet contact op met uw tandarts.
2. Als u overmatig bloedend tandvles heeft, of zelfs als u na twee weken nog bloed, raadpleeg uw tandarts.

GEBRUIKSAANWIJZING

● GEBRUIKSAANWIJZING

1 – Haal de tank eruit. Zorg ervoor dat u de basis (1) met een hand en de tank met de andere hand vast houdt. Vul de tank met warm water en plaats het terug in het apparaat.

2 – Stop de stekker in het stopcontact. Let op: voor het eerste gebruik, het apparaat

uitspoelen met meer dan een volledige water tank.

Als het apparaat wordt gebruikt met monspoelwater, moet u het apparaat met puur water uitspoelen om restanten te verwijderen. Als het apparaat enige tijd niet gebruikt is, adviseren wij u, voor hygiënische condities, de instructies voor het eerste gebruik op te volgen en de watertank volledig uit te spoelen.

3 – Kies een water jet kop of een multi jet kop (8) uit (u heeft 4 verschillende kleuren voor 4 gebruikers) en plaats het op de houder, de gekleurde kop in dezelfde richting als de “water stop” knop.

4 – Zet de druk controle knop op zijn laagst (aan de voorkant) voor het eerste gebruik. U kunt geleidelijk de druk opvoeren om de meest comfortabele stand te vinden (MI daarna HI/turbo).

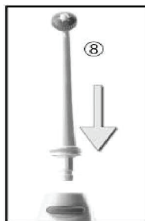

5 – Zet het apparaat in beweging door het indrukken van de “on/off” knop op de basis (7), leun over uw wasbak en stop de borstelkop in uw mond. Zet de “on/off” knop van de water jet in de “on” (I) positie. **Attentie:** houdt uw mond enigszins open en uw elleboog omhoog zodat het water in de wasbak kan lopen

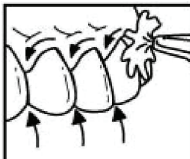

6 – Laat het water langs uw tandvles en tussen uw tanden lopen. De sprinklerkop nooit direct naar uw tandvles richten. Voor de beste resultaten wordt aanbevolen om van achter naar voren te poetsen.

7. Om van de “jet” functie naar de hydro massage spray te gaan (of vice-versa), gebruikt u de multi jet borstelkop en gebruikt u het gekleurde gedeelte. Gebruik de jet voor een accurate/precieze reiniging en een grotere jet voor algehele massage en reiniging.

8. Als u klaar bent, zet u de on/off knop op de waterjet (op de houder) in de “off” positie (0).



Haal de kop eraf door op de knop te drukken en berg de kop op in de opbergbak. Gooi het apparaat leeg, haal de stekker uit het stopcontact.

Attentie: wanneer het apparaat niet in gebruik is, het niet in de "on" positie laten staan. De water druk blijft en kan het apparaat beschadigen. De "on/off" knop van de water jet en de houder altijd in the "off" positie zetten als het apparaat niet in gebruik is.



U kunt ook de interdentale borstelkop (met jet functie) gebruiken die poetsen en jet functie combineert. Deze tool maakt een goede mondhygiëne, zelfs in gebieden die niet gemakkelijk toegankelijk.

● TANDENBORSTEL AANSLUITING EN ONDERHOUD

Het aansluitsnoer van de oplader kan op elke wisselstroom 220-240 volt stopcontact aangesloten worden, inclusief die voor scheerapparaten. Plaats de tandenborstel op de oplader. Bij het opladen gaat het rode indicatielampje branden. De oplader kan heet worden tijdens het opladen. Het tast het functioneren niet aan, het kan niet overbelast raken. Om uw tandenborstel opgeladen te houden, zet u het altijd terug op de oplader.

Voor het eerste keer gebruiken en om de levensduur van de batterij te beschermen, raden wij u het volgende aan:

1 – Laad de batterij volledig op, minimaal 16 uur, voordat u de tandenborstel gebruikt.

2 – Wij raden u aan de batterij leeg te laten lopen door de tandenborstel te laten draaien totdat deze er automatisch mee stopt (tussen de 20 en 25 minuten).

De tandenborstel heeft een timer van 2 minuten. Om de batterij volledig leeg te laten lopen moet u het programma meerdere malen aanzetten.

3 – Laat de batterij dan weer volledig op, minimaal 16 uur.

Deze procedure moet u elke 6 maanden herhalen.

N.B. Als de batterij leeg loopt, stopt de tandenborstel automatisch om te voorkomen dat de batterijen volledig leeg lopen. U moet alleen het apparaat terug op de oplader zetten om op te laden.

Nadat u de bovenstaande procedure heeft doorlopen, kunt u de tandenborstel gaan gebruiken.

- Draai de borstelkop op de tandenborstel.
- Voordat u de borstelkop voor het eerst gebruikt, spoelt u hem voorzichtig af.
- Neemt u de tandpasta die u doorgaans gebruikt.
- Voor het poetsen eerst uw mond spoelen.
- Om spetteren te voorkomen, zet u eerst de tandenborstel op uw tanden voordat u het apparaat in beweging zet.

- Plaats de borstel op het kruis, zet de borstel aan en volg met op-en-neerwaartse bewegingen. Leidt de tandenborstel langs de binnen- en buitenkant van uw tanden waarbij u ook de tussenuitruimten en het tandvlees schoonmaakt. Het is niet nodig om kracht op de borstel te zetten. Maak de zijkant en de bovenkant van uw kiezen schoon met een roterende beweging.

- U kunt de snelheid kiezen door het meerdere malen drukken op de knop aan de voorkant van de borstel.

Als u 1 keer drukt, gaat het blauwe lampje aan en start de borstel met een lage snelheid. Als u 2 keer drukt, gaan er 2 blauwe lampjes aan en start de hoge snelheid. Als u een 3e keer drukt activeert u het tandvlees massage programma.

Voor het volledig verwijderen van tandplak, geeft de timer 2 minuten aan om uw tanden te poetsen.

- Voorzichtig uw mond spoelen na het tandenpoetsen.
- Tijdens het eerste keer gebruiken, kan uw tandvlees enigszins gaan bloeden, vooral als u gevoelig tandvlees heeft. Na een paar dagen moet het bloeden stoppen. Als uw tandvlees na 15 dagen blijft bloeden, raden wij u aan uw tandarts te raadplegen.

De efficiënte manier om uw tanden te poetsen is

de borstel zachtjes van de ene naar de andere tand te verplaatsen, zonder te drukken.

De vorm van de borstel verandert tijdens het gebruik, afhankelijk van het persoonlijk gebruik van de borstel. Deze vervorming heeft geen invloed op de effectiviteit van de borstel.

Echter dient u de borstelkop net zo vaak te vervangen als een handmatige tandenborstel.

- Na het gebruik van de tandenborstel, spoelt u de borstelkop voorzichtig af.
- Zet de tandenborstel terug op de oplader.

MILIEU VRIENDELIJKE VERWIJDERING

Uw apparaat bevat waardevolle materialen welke herwonnen of gerecycled kunnen worden.

Levert u het a.u.b. in bij een verzamelpunt zoals vermeld door uw lokale overheid.

CE : (2004/108/CE) – (2006/95/CE)

Rohs (2002/95/EC)

IPX7



- 1 - Ladesockel
- 2 - Zahnbürste
- 3 - Ein-/Aus-Schalter der Zahnbürste
- 4 - Köcher für Aufsteckbürsten
- 5 - Wasserbehälter
- 6 - Munddusche
- 7 - Ein-/Aus-Schalter des Gerätes
- 8 - Köcher für Aufsteckdüsen
- 9 - Ein-/Aus-Schalter der Munddusche
- 10 - zahnärztliche direkten Düse oder Jet Hydromassage
- 11 - Wasserdruck-Regler (HI-MI-LO)

DE

BEIM GEBRAUCH EINES ELEKTRISCHEN GERÄTES MÜSSEN IMMER VORSICHTSMASSNAHMEN BEACHTEN WERDEN

- Lesen Sie bitte die Gebrauchsanweisung sorgfältig durch, bevor Sie das Gerät in Betrieb nehmen.
- Bewahren Sie diese Bedienungsanleitung, um Sie dort später falls nötig zu übertragen.
- Wir empfehlen das Gerät mit Hilfe eines Differentials mit Strom zu versorgen, dessen Nominalverluststrom 30 mA nicht übersteigt.
- Benutzen Sie diese Zahnbürste nur mit dem Wechselstrom 230 Volt. Überprüfen Sie vor Benutzung, daß die Netzspannung derjenigen gut entspricht, die auf dem beschreibenden Fleck des Produktes erwähnt ist (Netzteil : AC 230 Volts, AC (~), 50/60 Hz., 2.5 W - Akku : Ni-MH 1/2AA 300mAh 2.4V).
- Das Gerät soll in einem elektrischen Netz

angeschlossen sein, dessen Einrichtung den Sicherheitsnormen entspricht.

ACHTUNG :

Tauchen Sie nie das Gerät, dessen Kabel und Steckdose in Wasser oder andere Flüssigkeit und nie bespritzen Sie ihn. BENUTZEN SIE NIE AGGRESSIVE PUTZMITTEL, STAHLWOLLE ODER ANDERE SCHEUERMITTEL

- Im Falle der Anomalie während der Benutzung, des Schadens oder wenn das Gerät oder sein Netzkabel beschädigt sind, schalten Sie das Gerät aus und ziehen Sie sofort den Stecker.
- Vor allem Reinigung, vor Pflege oder Wartung, schalten Sie das Gerät aus und ziehen Sie sofort den Stecker.
- Lassen Sie das Kabel nicht von der Ecke des Tisches abhängen.
- Halten Sie das Kabel von Heißen Flächen fern.
- Benutzen Sie eine Kabelverlängerung nur wenn es nötig ist und achten Sie darauf dass sie die Voltangabe übereinstimmt.
- Ziehen Sie den Stecker nie am Kabel aus der Steckdose
- Besondere Vorsicht soll genommen sein, als dieses Gerät in der Nähe der Kinder oder der Behinderten benutzt ist.
- Benutzen Sie nicht Ihr Gerät in einer besonders feuchten Umwelt (Sauna, Hammam), und in der Nähe der elektrischen mit dem Sektor und mit Erde verbundenen Maschinen, ein mit Erde verbundenes Rohrnetz.
- Tauchen Sie das Gerät in Wasser oder in Andere Flüssigkeiten niemals ein.
- Benutzen Sie nicht das Gerät draußen.
- Stellen Sie nicht das Gerät, wenn er im Funktionieren ist.
- Benutzen Sie keine Zubehörteile, die nicht durch den Hersteller empfohlen worden sind.
- Bevor die Zubehörteile einzustellen oder sie zu entfernen, oder vor allem Reinigung, schalten Sie, das Gerät aus und ziehen Sie sofort den Stecker
- Nehmen Sie das Gerät in Betrieb in Anwesenheit von Sprengstoffen oder Rauch nicht
- Jede Reparatur soll von einem zugelassenen Mechaniker ausgeführt werden
- Nicht berufliche Reparaturen können am Anfang der Gefahren für den Benutzer sein.
- Dieses Gerät ist nur für einen ausschließlich häuslichen Gebrauch geeignet gewesen, nie, es für einen anderen Gebrauch zu benutzen. Eine

Benutzung, die nicht angemessen und nicht der Gebrauchsanweisung entsprechend ist, hebt die Garantie auf und kann die Verantwortlichkeit vom Hersteller nicht verpflichten.

BENUTZUNG DER ZAHNBÜRSTE. ANSCHLIESSEN UND LADEN

Das Ladeteil kann an irgendeiner Steckdose alternativer Strömung 230 Volt (~), einschließlich die Steckdose für Rasierer geschlossen werden. Schließen Sie das Ladeteil an die Netzspannung an und setzen Sie das Handstück auf das Ladeteil. Der leuchtende Ladezeuge geht an, sobald das Stromgerät an Ladeteil angeschlossen ist. Das Stromgerät kann während Ladezeit leicht warm werden; das hat keine Folge auf ihrem Funktionieren, ein Überladen ist nicht möglich. Für den täglichen Gebrauch kann das Handstück auf dem angeschlossenen Ladeteil stehen. So hält die Zahnbürste immer die volle Leistung bereit.

• **AKKU -PFLEGE:** Vor erster Benutzung und um die Dauer die Batterie zu verlängern, ist es notwendig, folgendermaßen vorzugehen:

1 – Laden Sie der Akku während 16 Stunden.

2 – Entladen Sie der Akku vollständig, durch Setzung in Bewegung der Zahnbürste bis zum automatischen Stoppen.

Diese Bürste hat eine Programmierung (Timer) für 2 Minuten Putzzeit. Man muß mehrere Male das Programm in Gang bringen, um sie vollständig zu entladen).

3 - Laden Sie der Akku während 16 Stunden wieder auf. Damit bietet das Handstück eine Betriebsdauer von ca.20-25 Minuten.

Diese Operation « Entladen / aufladen » ist alle sechs Monate zu wiederholen.

N.B. Als das Gerät sich zu entladen beginnt, hört die Zahnbürste zu funktionieren automatisch auf, um das volle Entleeren des Akkus zu vermeiden. Man muß dann das Gerät auf seinem Ladeteil zurücklegen, um der Akku wieder aufzuladen.

• **BENUTZUNG DER ZAHNBÜRSTE:** Die oben beschriebene « Entladen / aufladen » Operation ausgeführt, können Sie die Zahnbürste benutzen.

NB : Für den täglichen Gebrauch kann das Handstück auf dem angeschlossenen Ladeteil

stehen. So hält die Zahnbürste immer die volle Leistung bereit.

- Befestigen Sie eine Aufsteckbürste am Handstück.

- Vor erster Benutzung einer Aufsteckbürste, spülen Sie sie sorgfältig unter Wasser ab.

- Tragen Sie Ihre gewöhnliche Zahnpaste auf.

- Spülen Sie Ihren Mund ab.

- Um ein Verspitzen der Zahnpasta zu vermeiden, führen Sie die Bürste an die Zähne, bevor Sie das Handstück einschalten, dann starten Sie die Zahnbürste in der niedrigen Geschwindigkeit.

- Führen Sie die Bürste langsam von Zahn zu Zahn. Beginnen Sie mit den Außenflächen, gehen Sie dann über zu den Innenflächen und putzen Sie schließlich auch die Kauflächen. Sie brauchen die Bürste nicht fest auszudrücken. Reinigen Sie die Seiten und die Oberfläche der Backenzähne mit einer Drehbewegung.

- Wenn Sie wünschen, die Geschwindigkeit zu erheben, drücken Sie noch einmal auf die Taste des Handstückes (Geschwindigkeit « Turbo »- zwei blau LEDs beleuchten), dann, um der Zahnfleisch zu massieren, drücken Sie noch ein Mal darauf (ein blau LED beleuchtet).

- Um die Zahnbürste zu stoppen, drücken Sie auf diese Taste erneut).

- Nach 2 Minuten schaltet die Zahnbürste automatisch aus.

- Nach dem Putzen, spülen Sie Ihren Mund.

- In desnersten Tagen der Verwendung des Gerätes kann es zu leichtem Zahnfleischbluten kommen. Falls das Zahnfleischbluten länger als 2 Wochen andauert, sollen Sie Ihren Zahnarzt aufsuchen.

Die wirksamste Reinigungsmethode besteht daraus, langsam die Bürste von Zahn zu Zahn zu führen, ohne zu drücken.

Die Form der Bürste verändert sich nach Maßgabe der Benutzung und auch von Ihrer persönlichen Weise abhängt, Ihnen die Zähne abzubürsten, was ganz normal ist. Diese Verformung hat keine Folge für die Wirksamkeit der Bürste. Vergessen Sie jedoch nicht, die Aufsteckbürste ebenso regelmäßig zu erneuern, wie eine Handzahnbürste.

- Nach dem Gebrauch der Zahnbürste, spülen Sie sorgfältig die Aufsteckbürste unter fließendem Wasser ab.

- Setzen Sie die Zahnbürste auf ihrem Ladeteil zurück.

REINIGEN

• **Aufsteckbürste:** um die Aufsteckbürste in gutem Funktionierenszustand aufrechtzuerhalten, spülen Sie sie sorgfältig während mehrerer Sekunden unter fließendem Wasser ab. Die Zahnbürste soll während der Reinigung in Gang sein. Für eine vollkommene Hygiene können Sie die Aufsteckbürste

einmal pro Woche in dem Wasserbehälter mit einem Reinigungsmittel für Zahnersatz durchnässen lassen.

• **Zahnbürste:** reinigen Sie das Handstück mit Hilfe von einem sanften und leicht befeuchteten Lumpen. Das Stromgerät soll vollkommen trocken sein, bevor es auf Ladeteil zurückzulegen.

• **Ladeteil:** trocknen Sie die äußerlichen Wände des Ladeteiles mit Hilfe von einem sanften und leicht befeuchteten Tuch.

VERWENDUNG DER MUNDDUSCHHE

• **VOR ERSTGEBRAUCH** sollten Sie Ihren Zahnarzt aufsuchen
-im Falle der Mund- und Parodontalchirurgie
-falls das Zahnfleischbluten länger als zwei Wochen anhält.

1 - Nehmen Sie den Wasserbehälter ab und füllen ihn mit lauwarmem Wasser. Halten Sie das Motorteil (1) im Platz mit einer Hand gut, während Sie den Wasserbehälter mit anderer Hand heben. Setzen Sie den Wasserbehälter (mit Deckel) wieder fest auf .

2 - Schließen Sie den Stecker in der Steckdose ein.

Vor dem Erstgebrauch lassen Sie erst einmal Wasser durchlaufen. Hierzu nehmen Sie das Griffteil aus der Halterung, halten es ins Waschbecken und schalten das Gerät ein. Wenn das Gerät mit einem «Mundwasser» benutzt wird, muß man das Gerät mit reinem Wasser nach jeder Benutzung abspülen, um eventuelle Reste wegzunehmen. Wenn das Gerät während gewisser Zeit nicht benutzt wurde, ist es, aus Gründen von Hygiene empfohlen, den Bedienungsvorschriften vor dem Erstgebrauch zu folgen und einen vollständigen Wasserbehäl-

ter durchlaufen zu lassen.

3. Wählen Sie die Düsenspitze : Munddusche oder Einfachstrahl / Mehrfachstrahl, oder Interzahnbürste und setzen Sie sie auf das Griffteil, so daß sich die gefärbte Düsenspitze in demselben Richtung findet wie den Wasserstrahlregler auf dem Griffteil.

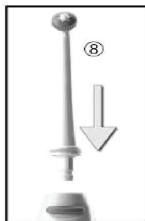

4. Stellen Sie den Wasserdruckregler auf dem Motorteil des Gerätes in minimaler Lage (gegenüber

LO) während erster Benutzung. Sie können die gewünschte Impulsstärke schrittweise wählen, um die bequemste Lage zu finden (MI dann HI / Turbo).

5. Starten Sie das Gerät beim Drück auf dem Schalter des Motorteils. Beugen Sie sich etwas über das Waschbecken und setzen Sie die Düse

an die Zähne. Setzen Sie dann den Wasserstrahl mit dem Wasserstrahlregler auf dem Griffteil ein. (Lage I) Halten Sie den Mund leicht geöffnet, damit das Wasser ins Waschbecken ablaufen kann.



6. Fangen Sie mit dem Einfachstrahl an. Richten Sie den Wasserstrahl auf die Zähne und insbesondere die Zahnzwischenräume. Massieren Sie dann Ihr Zahnfleisch mit dem Mehrfachstrahl . Richten Sie nie die Düsenspitze direkt zu Ihrem Zahnfleisch. Für ein besseres Ergebnis ist es empfohlen, mit ihren

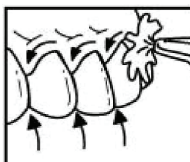

hinteren Zähnen anzufangen und vorwärts der Zahnung zu arbeiten

7. Um vor Funktion « Einfachstrahl » zur Funktion « Mehrfachstrahl » (oder vice-versa) umzuschalten , benutzen Sie die Düsenspitze Einfachstrahl / Mehrfachstrahl durch Drehen gefärbter Spitze. Einfachstrahl: Zum Reinigen der Zähne und Zahnzwischenräume, um auch hartnäckige

Speisereste herauszuspülen. Mehrfachstrahl:
Zum Massieren
des Zahnfleisches, um es gesund und kräftig zu
erhalten.

8. Nach der Reinigung, schalten Sie den Was-
serstrahlregler auf dem Griffteil aus (Lage O)
und schalten Sie die Munddusche aus. Entfernen
Sie die Düsenspitze und bewahren Sie sie in die
Aufräumabteil auf.

Nach Gebrauch, schalten Sie das Gerät erst
ab und schließen es aus, wenn es vollständig
entleert ist.

Bei längerer Nichtbenutzung könnte es sonst zu
Bakterienbildung im Restwasser kommen.

Lassen Sie nie das Gerät in der Lage I (On) ste-
hen, wenn dieser nicht benutzt ist. Der Wasser-
druck wird sich zu bilden fortsetzen und wird das
Gerät beschädigen können. Legen Sie immer
den Wasserdruckregler Ihrer Munddusche und
den Ein-/Ausschalter des Gerätes in der Lage ‘
Off ‘ (O) wenn das Gerät nicht benutzt ist.

Zahnzwischenraum -Aufsteckbürste



Sie können auch die
Interspace-Aufsteckbürste
(mit integrierter Munddus-
che) benutzen. Sie dient
der Reinigung von Zahn-
zwischenräumen (sowie
unter Brücken, Kronen
und Implantaten) durch
Putzen und Wasserstrahl

gleichzeitig für ein optimales Reinigungsergeb-
nis.

REINIGEN

Wischen Sie das Gehäuse regelmäßig mit einem
feuchten Tuch ab.

UMWELTSCHUTZ

Im Interesse des Umweltschutzes sollte das
Gerät am Ende seiner Lebensdauer nicht mit
dem Hausmüll entsorgt werden. Bitte führen Sie
das Gerät am Ende seiner Lebensdauer den zur
Verfügung stehenden Rückgabe- und Sammel-
systemen zu.

Dieses Gerät entspricht den EU-Richtlinien CE :
(2004/108/CE) - (2006/95/CE)
Rohs (2002 /95 /EC)- IPX7



- 1 - Base device
- 2 - Toothbrush
- 3 - Button «ON/OFF» of the toothbrush
- 4 - storage compartments brush heads
- 5 - Water Tank
- 6 - Dental Jet
- 7 - Button «ON/OFF» device
- 8 - storage compartments of the water jet head (nozzles)
- 9 - Button «ON/OFF» dental water jet
- 10 - Canula direct jet or spray hydro
- 11 - Speed Control Jet Dental toothbrush (HI-MI-LO)

GB

IMPORTANT SAFETY INSTRUCTIONS

- Before using the dental combi please pay particular attention to the instruction manual, it contains important information on the product use, safety, care and maintenance.
- Please store this instruction manual in a safe place so you can refer to the manual if you need to.
- It is advisable to supply the device to operated circuit-breakers without integral and a rated power releasing no more than 30mA.
- Only use this device with alternating current 230V. Before plugin, please check the voltage of your home matches the voltage device. You can refer to the device identification sheet. The device must be plugged in a safe standards electrical distribution connection.

CAUTIONS:

NEVER IMMERSE THE APPLIANCE IN WATER OR ANY OTHER LIQUID. DO NOT

USE ABRASIVE CLEANERS OR HOUSEHOLD SOLVENTS.

- If the appliance stops unexpectedly during the use, failed or if the device or its cord are damaged, switch off and unplug the device.
- Always unplug the device from the electrical outlet before cleaning or maintenance, and after use.
- Do not let appliance cords hang from countertops.
- Keep the appliance and cable away from sources of heat.
- Always use a suited and all working extension cord.
- Do not pull the cord to remove the appliance from the outlet.
- Keep the appliance away and out of reach of children.
- Do not use in wet environments (sauna, hammam) and near electrical appliance or trunk main with earthing connection.
- Never immerse the appliance in water or any other liquid.
- Do not use outdoors. This appliance has been designed for domestic indoor use only.
- Do not put the device down when it is in motion.
- Only use the accessories provided with the appliance.
- Switch off the power supply and unplug from the wall before cleaning and or changing accessories.
- Do not operate your appliance in the presence of explosive or smoke.
- Any intervention or repair must be done by an authorized repairer: unauthorized repairer may represent a real danger for the user.
- This appliance has been designed for domestic indoor use only. Inadequate or improper use of the device will cancel the warranty and won't commit the liability of the manufacturer.

CONNECTING

The cord of the base can be plug in any alternating current 230 volts (~) including the shaver outlets. Put the toothbrush on the charging base. When charging the red light indicator goes on (on the front of the toothbrush). The power pack may become hot when charging. It is not affecting its functioning, overload is excluded. In order to keep your toothbrush power full; always put it back on its base.

CARE AND MAINTENANCE

After use, empty the device from all liquid. Note: If the device is used with a “mouthwash”, after each use, rinse the device allowing the water to pass one full water tank to remove any leftover.

• **TOOTHBRUSH:** to keep your brush head in a good condition of use, rinse it carefully under water during few seconds. The toothbrush has to be in motion while operating. For a perfect hygiene, you can soak the brush head (and only the head) once a week in a water container with a denture cleaner.

Clean the toothbrush with a soft and damp cloth. The power pack has to be perfectly dry before putting the toothbrush back on the charging base.

• **CHARGING BASE:** clean the external sides from the charging base with a soft and damp cloth.

• **WATER JET:** Unplug the device from the outlet. Rinse the sprinkler head and the handle separately during a few seconds.

Caution: make sure the water doesn't go in the handle.

Put the head away in the compartment after cleaning. Put the handle back on the base. Regularly clean the charger base with a soft cloth. The base has to be perfectly dry before plugging into the outlet.

Caution before the first use

1. If you had an oral or periodontal surgery, contact your dentist before using the water jet.
2. If you have a gum excessive bleeding, or even if you are bleeding after two weeks, consult your dentist.

INSTRUCTIONS MANUAL

• WATER JET

1 - Take off the tank. Make sure you're holding the base (1) from one hand, and the tank with the other hand.

Fill the tank with warm water and put it back on the device.

2 – Plug the device in the outlet.

Note: before the first use, rinse the device allowing the water to pass one full water

tank.

If the device is used with a “mouthwash”, you need to rinse the device with pure water after each use in order to remove any leftover. If the device has not been used for a while, it is advised, for sanitary conditions, to follow the instructions for initial use and allow a full water container to pass.

3. Choose a water jet head or a multi jet head (8) and place it on the base handle, this way the colored head is in the same direction as “the water stop” button.

4. Put the pressure control button at the minimum (in front of LO) for the first use. You can gradually increase the pressure in order to find the most comfortable position (MI then HI/ turbo).

5. Put the device in motion by pushing the “on/off” button located on the base (7), lean over your sink and put the head brush in your mouth. Put the button “on/off” from the water jet on the “on” (I) position.

Note: keep your mouth lightly open and your elbow raised so that the water can flow into the sink.

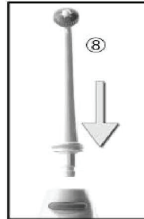

6. Run the water along your gums and between your teeth. Never point the sprinkler head directly at your gums. For best results, it is advisable to start with your back teeth and work forward the front teeth.

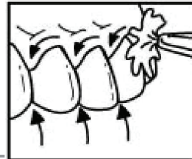

7. To pass from the “jet” function to the hydro massage spray (or vice-versa), use the multi jet head brush and run the colored part. Use the jet for an accurate/ precise cleaning and a larger jet for a massage and cleaning in general.



8. Once you're done, put the “on/off” water jet (on the handle) on the “off” position (O). Take away the head by

pushing on the removing button and put it away in the compartment. Empty the device from all liquid. Unplug the outlet from the wall.

Note: never let the device on the "on" position when not in use. The water pressure will keep on form and may damage the device. Always set the "on/off" button from your water jet and the base on the "off" position (O) when the device is not in use.



You can also use the interdental brush head (with integrated water jet) which combines brushing and jet efficiency.

This tool allows a good oral hygiene, even in the hard to reach area.

• TOOTHBRUSH

Connecting and Maintenance

The cord of the base can be plug in any alternating current 220-240 volts (~) including the shaver outlets. Place the toothbrush on the charging base. When charging the red light indicator goes on. The power pack may become hot when charging. It is not affecting its functioning, overload is excluded. In order to keep your toothbrush power full; always put it back on its base.

Before using the appliance for the first time and to protect the life of the battery, we recommend to proceed as mentioned below:

1 – Charge the battery entirely for at least 16 hours prior to use.

2 – We recommend that you run the battery flat by putting on the toothbrush until it stops automatically (around 20-25 min before discharging).

The toothbrush has a timer for 2 minutes. To run the battery flat entirely you need to launch the program several times.

3 – Then fully charge the battery for at least 16 hours.

This procedure "charging/recharging" must be done each 6 months.

N.B: when the battery starts running flat, the toothbrush stops automatically to avoid batteries to be fully discharged. All you need is plug the device back on the base to recharge.

After operating the "charging /recharging" step mentioned in the previous paragraph, you can start using the toothbrush.

- Screw the brush head on the toothbrush.

- Before the first use of a brush head, carefully rinse the brush head.

- Put your usual toothpaste on the brush head.

- Rinse your mouth before brushing.

- To avoid spillage: Place the brush at an angle to your teeth, then put the toothbrush on (button on the handle of the toothbrush while you're at a lower speed - the first blue LED light).

- Pass the brush on your teeth from top to bottom. Guide it along the inner and outer faces also taking care to clean the gums. It is not necessary to press hard the brush on your teeth. Clean the sides and surfaces of your teeth..

- If you want to upgrade to a higher speed pressing of the button on the handle of the toothbrush (turbo speed - 2 blue LED are lit) and then to go to massage press once again (a single blue LED lit top of the brush).

- To stop the toothbrush again press the button (all LED off).

- To fully remove dental plaque, the timer allows you to brush your teeth for 2 min.

- Carefully rinse your mouth after brushing.

- During the first use, your gums may bleed a little particularly if they are sensitive. After few days the bleeding should stop. If your gums keep bleeding after 15 days, we recommend you to consult your dentist.

The efficient way to clean your teeth is to gently run the brush over from one tooth to another, without pressing.

The shape of the brush is changing with use, which depends on the personal way of use of the brush. This misshapeness has no impact on the brush efficiency. However do not forget to change the brush head as soon as a manual toothbrush.

- After using the toothbrush, rinse carefully the head brush.

- Put the toothbrush back on the charging base.

ENVIRONMENT FRIENDLY DISPOSAL

Your appliance contains valuable materials which can be recovered or recycled. Please leave it at a collection point as listed by your local authority.

CE : (2004/108/CE) – (2006/95/CE)

Rohs (2002/95/EC) - IPX7

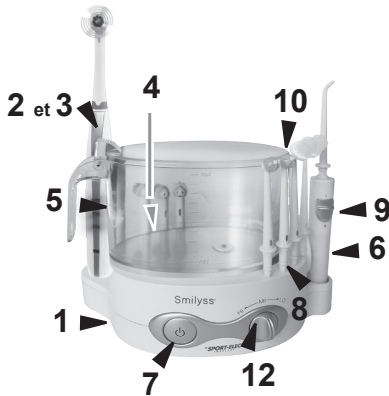

- 1 - Base
- 2 - Periuță de dinți
- 3 - Buton on / off de periuta de dinti
- 4 - Perie compartimente de depozitare capete
- 5 - Rezervor de apa
- 6 - Jet dentare
- 7 - buton «on / off» dispozitiv compartimente de depozitare a capului jet de apă (duze) - 8
- 9 - Button «on / off» jet de apă dentare
- 10 - Direct spray cu jet de masaj
- 12 - Viteza de control Jet Dental periută de dinți (HI-MI-LO)

PRECAUȚII

UTILIZAREA al unui aparat electric

- Înainte de comutare pe telefonul dvs. dentare, citiți acest manual, el conține informații importante referitoare la utilizarea, de siguranță și de întreținere a unității dumneavoastră.
- Păstrați aceste instrucțiuni de referință pentru viitor, dacă este necesar.
- Aparatul trebuie să fie alimentat printr-un dispozitiv de curent rezidual (RCD) cu o putere care nu curent de declanșare de maximum 30 m A.
- Folosiți această unitate doar cu 230 V, verificați înainte de a vă conectați tensiunea de rețea corespunde cu cea înscrisă pe plăcuța produs (Incarcator: AC 230 volți curent alternativ (~), 50/60 Hz , 2,5 W - Alimentare: 2.4V 300mAh NiMH 1/2AA). Unitatea trebuie să fie conectat la o rețea electrică, inclusiv instalația îndeplinește standardele de siguranță.

ATENȚIE:

Nu introduceți niciodată sarcina de bază SAU

ALIMENTARE ÎN APĂ. NICIODATĂ utilizare a produselor sau burete abraziv.

- În caz de anomalie în timpul utilizării, eșec sau în cazul în care dispozitivul sau cablul de alimentare este deteriorat, opriți și scoateți unitatea.
- Înainte de curățare, de service sau întreținere, opriți și scoateți unitatea.
- Nu lăsați cablul să atârne peste marginea mesei, pe margini ascuțite.
- Păstrați aparatul la distanță de sursele de căldură.
- Un prelungitor pentru cablul de alimentare, dacă aceasta este adecvată și în perfectă stare.
- Nu deconectați trăgând de cablul de alimentare.
- Nu lăsați echipamentul la îndemâna copiilor.
- Nu folosiți aparatul într-un mediu umed (sauna, hammam), și în apropiere de echipamente electrice conectate la sursa de curent alternativ și de legare la pământ, se vedea o țevă conectată la pământ.
- Nu introduceți niciodată aparatul în apă sau alte lichide.
- Nu folosiți în aer liber.
- Nu așezați aparatul în timpul funcționării.
- Nu folosiți alte accesorii decât cele furnizate cu aparatul.
- Înainte de a instala sau demonta accesorii sau înainte de curățare și deconectați unitatea.
- Nu folosiți aparatul în prezența a explozivilor sau fum.
- Orice serviciu sau reparații trebuie să fie efectuate de către o reparație certificate: repararea non-profesionale poate fi sursa de pericol pentru utilizator.

- Aparatul Dvs. este proiectat pentru utilizarea la domiciliu. Utilizare nu este adecvat și nu sunt în conformitate cu instrucțiunile duce la pierderea garanției și nu se poate angaja răspunderea producătorului.

CONECTAREA

Bază de încărcare poate fi conectat la orice AC 230 volți curent alternativ (~), inclusiv capturile pentru aparate de ras.

Loc periuta de dinti pe baza de încărcare. Ledul de încărcare (în fața periuta de dinti), luminile atunci când sursa de alimentare este conectat la încărcător. Sursa de alimentare este ușor cald în timpul încărcării, acest lucru nu are niciun impact asupra funcționării sale, deasupra capului este exclusă. Pentru a păstra periuta de dinti la pute-

RO

rea maximă, mereu să o înlocuiască pe baza de încărcare.

CURĂȚARE ȘI ÎNTREȚINERE

Îndepărtați orice lichid din aparat după utilizare.

Notă: atunci când aparatul este utilizat cu o soluție de igienă orală, un rezervor plin de apă va fi trecută în întreaga Echipare de rețea după fiecare utilizare pentru a alunga și scoateți rămâne din această soluție.

● **PERIUTA DE DINTI:** Pentru a pastra capul pensula în stare bună de funcționare, clătiți bine pentru câteva secunde în apă. Periuța de dinti ar trebui să fie difuzate în timpul operațiunii. Pentru igiena perfectă, puteți să vă bucurați capul peria (numai capul nu și dispozitivul), o dată pe săptămână într-un recipient de apă în care ați pus un aspirator proteza. Curățați organismul de periuta de dinti cu o cârpă moale, ușor umed. Sursa de alimentare trebuie să fie complet uscat înainte de a pune în jos pensula pe baza de încărcare.

● **DE ÎNCĂRCARE DE BAZĂ:** Ștergeți zidurile exterioare ale bazei de încărcare cu o cârpă moale, ușor umed.

● **DENTAL JET:** Scoateți ștecherul din priză. Clătiți capul de irigare și mâner separate pentru câteva secunde sub jet de apă. Atenție: Asigurați-vă că apa nu intră în mâner. Puneți capul în compartimentul de depozitare după curățare. Înlocuiți mânerul de pe bază. Curățați-l în mod regulat cu o cârpă moale. Bază trebuie să fie complet uscate înainte de a pune ștecherul în priză.

ATENȚIE înainte de prima utilizare

1 - A lua legatura cu medicul dentist înainte de a utiliza jet de apă dacă ați avut o intervenție chirurgicală pe cale orală sau parodontale.

2 - Vizita la dentist, în caz de sangerari excesive. În mod similar, dacă sângerările continuă după 2 săptămâni.

GHID DE UTILIZARE

● DENTAL JET

1 - Scoateți rezervorul. Fii atent să păstreze bază (1), în loc cu o mână în timp ce rezervorul de ridicare pe de altă parte. Umpleți rezervorul cu

apă caldă și puneți-l înapoi pe dispozitiv.

2 - Conectați dispozitivul în priză

Notă: Înainte de prima utilizare, clătiți dispozitivul, permițând un rezervor plin de apă. Dacă dispozitivul este utilizat cu un «apă de gură», spălați unitatea cu apă curată după fiecare utilizare pentru a elimina orice reziduu. Dacă aparatul nu a fost utilizat pentru ceva timp, este recomandat pentru motive de igienă, pentru a urmați instrucțiunile pentru ocuparea forței de muncă inițială și să treacă un rezervor plin de apă.

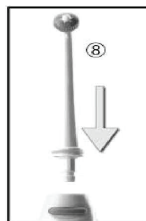

3. Alege fie un jet de cap sau de apa sau spray jacuzzi duza cu jet direct (8) și puneți-l pe mânerul de bază, astfel capul este colorat în aceeași direcție ca butonul de «off de apă».

4. Rândul său, controlul presiunii pe unitatea de bază la un nivel minim (în fața LO) în timpul primul loc de muncă. Puteți crește treptat presiunea de a găsi poziția cea mai confortabilă (MI și HI / turbo).

5. Porniți aparatul apăsând pe / off «, pe baza de ea (7), se apleca peste chiuveta și întoarceți capul cu jet de apă în gură. Puneți butonul on / off de apă, cu jet de apă situate în «pe» poziția (I).

Notă: Tineți gura deschisă ușor și păstrați cotul sus / înălțime de gură, astfel încât apa poate curge înapoi în chiuvetă.

6. Direct de apă de-a lungul gingiilor și între dinți. punctul niciodata capul de irigare direct la gingii. Pentru cele mai bune rezultate, estconseillé începe cu dintii din spate și de a lucra spre partea din fata a dintilor.

7. Pentru a trece cu jet civile Direct Funcția spray de masaj (sau invers), utilizați capul / mono Multijet și rotiți partea colorată. Utilizați jet de curățare precise și pluis jet U larg pentru curățare ușoară și masaj mai generale.

8. După ce ați terminat, pune butonul on / off apă, jet de apă (pe mâner), în «off» (O). Îndepărtați capul și înlocuiți-l în compartimentul de depozitare. Eliminați toate lichid din aparat.

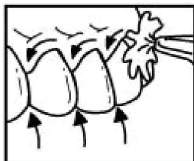

Scoateți ștecherul din priză.
Notă: Nu lăsați niciodată aparatul în poziția «pe» (I), atunci când nu este folosit. Presiunea apei va continua să se dezvolte și poate provoca daune. opriți întotdeauna butonul on / off apă, jet de apă și dumneavoastră butonul ON / OFF «de bază în» off «(O) nu atunci când sunt în uz.

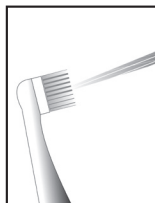

Puteți utiliza, de asemenea, capetele de perie interdentare (cu jet integrat), care combină eficiența și periaj de jet.

● PERIUȚĂ DENȚI

Conectarea camerei și încărcare

Bază de încărcare poate fi conectat la «ceea ce este important AC priză de 220-240 volți (~), inclusiv cele luate pentru aparate de ras. Loc periuta de dinti pe baza de încărcare. Lumina roșie se va aprinde atunci când sursa de alimentare este conectat la încărcător.

Sursa de alimentare este ușor cald în timpul încărcării, acest lucru nu are niciun impact asupra funcționării sale, deasupra capului este imposibil.

Înainte de prima utilizare și de viață a bateriei mai lungă, este necesar să se procedeze după cum urmează:

1 - Încărcați bateria timp de 16 ore.

2 - de descărcare de gestiune complet bateria de punerea pe periuta de dinți până la oprire automată (aproximativ 20-25 minute pentru a descărca). Aceasta perie cu programare-lea (timer) pentru periere 2 minute aveți pentru a porni programul de mai multe ori să se scurgă complet.

3 - incarcare a bateriei, apoi periuta de dinti pentru a bloca timp de 16 ore.

Această operațiune «descărcare / reîncărcării se repetă la fiecare șase luni.

Notă: Când aparatul incepe sa de descărcare de

gestiune, periuta de dinți se oprește automat de lucru pentru a preveni bateriile de la descărcare complet. Ea trebuie să se bazeze apoi unitatea pe baza acesteia pentru reîncărcare.

După efectuarea operațiunii «descărcare / reîncărcării» descris mai sus, puteți utiliza periuta de dinti.

- Setati capul pensula pe periuta de dinti.
- Înainte de prima utilizare a unui cap perie, se clateste bine perie sub apă.
- Aplicați pasta de dinti obisnuita pe perie.
- Clateste-ti gura.
- Pentru a evita stropirea: Locul pensula la un unghi de dinti, apoi pune pe periuta de dinti (butonul de pe mânerul periuta de dinti in timp ce te afli la o viteză mai mici-albastru primul LED 's brichetă).
- Treceți peria pe dinti de sus în jos. Ghidul este de-a lungul interioare și exterioare se confruntă, de asemenea, având grijă pentru a curăța gingiilor. Nu este necesar să apăsați tare pe pensula. Curățați suprafețele laterale și de pe dinti cu o mișcare de răsucire.

- Dacă doriți să faceți upgrade la o viteză mai mare apăsare a butonului de pe mâner de periuta de dinti (viteza turbo - 2 LED-uri albastre sunt aprinse) și apoi să meargă la masaj gingii apăsați încă o dată un singur LED albastru aprins partea de sus a periei).

- Pentru a opri periuta de dinti apăsați din nou butonul (toate LED-urile off).

- Timer se va opri automat după 2 minute perie.

- Clătiți bine gura dupa periaj.

- În primele câteva utilizări, gingiile pot sangera un pic mai ales dacă acestea sunt foarte sensibile, după câteva zile

utilizare, sângerarea trebuie să înceteze. Dacă gingiile continua sa sangereze dupa cateva zile de utilizare, vă recomandăm să consultați un stomatolog.

Metoda de curatare este cel mai eficient de a transmite ușor perie un dinte la altul, fără sprijin.

Forma modificărilor perie ca și atunci când utilizare, care este destul de normal și, de asemenea, depinde de modul dumneavoastră personale de speli pe dinți. Aceasta deformare nu afectează eficacitatea perie. Dar amintiți-vă pentru a schimba cap perie ca o periută de dinți manual regulat.

- După utilizarea periuta de dinti, clătiți capul perie sub apă.

- Înlocuiște periuta de dinți pe bază de încărcare.

PROTECȚIA MEDIULUI

În scopul de a conserva mediul înconjurător, vă rugăm să nu arunca dvs.

Periuta de dinti la punctele de gunoi există pentru reciclare și funcționarii de tratare a deșeurilor și adaptat.

CE (2004/108/CE) - (2006/95/CE)

RoHS (2002/95/CE)

IPX7